

IHRE KÜCHE

INSPIRATION | TRENDS | MASSARBEIT

MASSGEFERTIGTE KÜCHENARBEITSPLATTEN
& RÜCKWÄNDE

NACHHALTIG DENKEN & HANDELN
TRANSPARENT

TREND-KOLUMNE

SCULPTURE CLUB & RAW LUXURY

Wohltuende Energie und Atmosphäre

Sculpture Club

Künstlerisch
Harmonisch
Holistisch
Funktional

IHRE INSPIRATION

INHALT



6 Sculpture Club



- 5 Vorwort**
Küchentrends 2025
- 6 Sculpture Club & Raw Luxury**
Trend-Kolumne
- 10 Mix & match**
Mit Dekker Zevenhuizen
- 64 Deshalb Dekker**
9 Gründe als Entscheidungshilfe
- 66 Dekker Trend Centre**
Ihre Küchenarbeitsplatte im Großformat
- 12 MASSGEFERTIGTE**
Küchenarbeitsplatten 100%ig Ihr Geschmack
- 14 Maßarbeit**
Luxus in jeder Küche



- 16 Materialien**
Ansehen und miteinander vergleichen
- 18 TopLaminat**
Ganz schön robust
- 20 DecorTop**
Mit fühlbaren Strukturen
- 22 TopCore**
Stoßfest & wasserdicht
- 24 FENIX**
Extrem matt
- 26 Evora Quartz**
Schön & hygienisch
- 28 Obsidiana**
Hat das ewige Leben

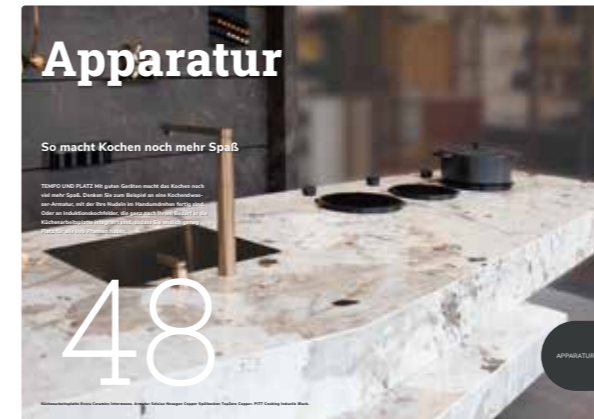

- 30 Cosmolite**
100 % recycelbar
- 32 Cambria**
Ausgefallenes Design
- 34 Evora Ceramics**
Schmutzabweisend & pflegeleicht
- 36 Evora Quartzite**
Für die Designküche
- 38 Maßarbeit**
Materialindex
- 40 Die nachhaltige Küche**
100 % CO2-neutral
- 42 MASSGEFERTIGTE RÜCKWÄNDE**
Vom Spritzschutz zum kompletten System
- 44 Rückwände nach Maß**
Vielfältige Möglichkeiten
- 46 The Wall**
Alles griffbereit
- 48 APPARATUR**
So macht Kochen noch mehr Spaß!
- 50 Selsiuz click**
Noch mehr Komfort
- 52 PITT Cooking**
Mit Induktion



- 54 ACCESSOIRES**
Harmonie in Ihrer Küche
- 56 Lanesto-Accessoires**
Sorgfältig aufeinander abgestimmt
- 58 Beleuchtung**
Die sich sehen lassen kann
- 60 Steckdose**
Dezent, elegant und praktisch
- 62 Veneto Wandregal**
Trägt alles

DEKKER
— SINCE 1930 —

Ihre Küche ist eine Veröffentlichung von Dekker Zevenhuizen, Produzent und Lieferant von Arbeitsplatten und Zubehör. Unsere Produkte sind im Küchenfachhandel erhältlich. Händler unserer Arbeitsplatten und Accessoires finden Sie unter: www.dekkerzevenhuizen.de/storelocator.

Dekker Zevenhuizen | Postfach 11
2750 AA Zevenhuizen | info@dznet.nl

Facebook @dekkerzevenhuizenbv
Instagram @dekkerzevenhuizen
Twitter @dekkerinterieur
Website www.dekkerzevenhuizen.de



Dieses Druckerzeugnis wird unter fairen Bedingungen produziert und besteht aus Materialien, die unendlich oft entweder in neuen Produkten oder als Düngemittel für die Natur wiederverwertet werden können. Es handelt sich also um ein 100 % nachhaltiges Druckerzeugnis. Das Magazin besteht vollständig aus wiederverwertbaren Rohstoffen (Papier, Druckfarben und Klebstoffe), die allesamt vom Umweltforschungsinstitut EPEA überprüft wurden.

Es ist nicht erlaubt, Teile dieser Veröffentlichung ohne Genehmigung zu kopieren.

INSPIRATION | TRENDS | MASSARBEIT

Küchentrends 2025

Sculpture Club & Raw Luxury

Welche Küchen sind im Jahr 2025 im Trend? Und welche Arbeitsplatten und Accessoires passen zu den neuen Küchen? Gemeinsam mit der Trendanalystin Monique van der Reijden haben wir die neuen Entwicklungen für Sie analysiert

Trend 1: Sculpture Club

Beim Trend ‚Sculpture Club‘ strahlt die Küche eine gewisse Ganzheitlichkeit und Kunstaffinität aus. Dabei wird die Funktionalität keine Sekunde lang aus den Augen verloren. Die Küche ist offen und geht langsam in den Wohnbereich über. Sie finden hier einen Mix aus Materialien mit einem hellen, natürlichen Grundton. Denken Sie an Sandstein, Marmor, Onyx und helle Hölzer. Matcha-Green kann als auffällige Akzentfarbe eingesetzt werden, die für eine weiche, luxuriöse sowie sinnliche Atmosphäre und Energie sorgt. Mit einer Kücheninsel als Skulptur, die allem die Show stiehlt!

Trend 2: Raw Luxury

Die Basis von ‚Raw Luxury‘ ist robust und architektonisch. Die Küche vermittelt eine neue Art von industrieller High-End-Sinnlichkeit, bei der nachhaltige Materialien

und Recycling die Hauptrolle spielen. Der Fokus liegt auf Holz, Beton, Stein und Metall; die Farben sind dunkel. Individuelle Gestaltung, handwerklich hergestellte Accessoires und Hightech-Geräte verleihen der rauen Atmosphäre mehr Tiefe.

Trends in Ihrer Küche

Dekker Zevenhuizen hat die neuen Trends in Produkte für Ihre Küche umgesetzt: Arbeitsplatten und Rückwände, aber auch Accessoires wie Armaturen, Spülbecken und Beleuchtung sind in verschiedenen Preiskategorien und immer harmonisch aufeinander abgestimmt erhältlich. So können Sie fast Ihre gesamte Küche damit einrichten!

Nachhaltig

Natürlich möchten Sie gerne wissen, aus was Ihre Küchenarbeitsplatte hergestellt wird - und unter welchen Bedingungen. Wir auch! Denn wir finden es ganz normal, nachhaltig zu denken und zu handeln. Lesen Sie mehr darüber auf den Seiten 40 und 41.

Weitere Informationen und Anregungen

Möchten Sie mehr über unsere Produkte erfahren? Weitere Inspiration finden Sie unter: www.dekkerzevenhuizen.de. Oder folgen Sie uns auf Facebook, Instagram, Pinterest und LinkedIn!

Tip!

Mix & Match mit Dekker Zevenhuizen

Auf Seite 10 finden Sie Anregungen für Kombinationsmöglichkeiten unserer Produkte und Tipps. Im Dekker Trend Centre können sie sich alle Produkte ansehen, anfassen und ausprobieren (aber nicht kaufen). Sie können das Dekker Trend Centre nach Vereinbarung besuchen:

www.dekkerzevenhuizen.de/dtc



Von **Monique van der Reijden**
Trendanalystin und Journalistin



Sculpture CLUB

Noch nie gab es so viele neue Designs für Kücheninseln. Sie wirken wie einzigartige Skulpturen und werden zum Blickfang in jeder Küche. Eine offene Küche ist der zentrale Treffpunkt im Haus, geprägt von Licht, Weitläufigkeit und natürlichen Materialien. Ihre Atmosphäre ist holistisch, ausgeglichen und künstlerisch. Eine Kücheninsel verleiht der Küche Charakter und macht sie zu einem Ort, an dem wir gerne mehr Zeit verbringen.

RECYCLE BEAUTY

Das Futuro Perfetto-Geschirr von Designer Davide Oldani macht die Wiederverwertung von Marmorresten in der offenen Küche très chic. Durch die Kombination verschiedener Marmorarten wird jedes Stück zu einem einzigartigen Designobjekt.

Foto Geschirr Futuro Perfetto von Davide Oldani für Luce Di Carrara.



Foto Veganer Lederstoff Laser Metallic Eco in der Farbe Jadeite von Kirkby Design.

STYLING-TIPP

Grünes Licht

Verwenden Sie die Materialien aus der Küche auch im übrigen Interieur und gestalten Sie eine Blockbank in Natursteinoptik mit Kissen und Hockern in einer Trendfarbe für einen dekorativen Effekt. Der vegane Lederstoff Laser Metallic Eco in der Farbe Jadeite von Kirby Design ist unser Favorit für die kommende Saison. Diese Trendfarbe passt perfekt zum biophilen Designtrend, der die Verbindung zur Natur im Haus durch Pflanzen und frische Variationen von Naturtönen verstärkt, und so ein gesundes Wohnklima sorgt.

RUND & KUGELIG

In den neuesten Wohntrends finden sich auffallend viele konvexe Formen und ‚dicke‘ Konturen. Besonders bei Geschirr, Griffen, Zierrahmen und Schrankfronten sehen wir eine Verdickung der Form. Accessoires sind eine einfache Möglichkeit einen solch auffälligen und dekorativen Trendakzent in die Küche zu integrieren.

Foto kop & schotel van Weng shuo.



Foto Motel a Mio Teller.

GENIESSEN

Die Atmosphäre in der Küche wird durch die Tableware-Kollektion von Alessandro La Spada bereichert, die aus einer einzigartigen Serie von Schalen, Tellern und weiteren Elementen in weichen, runden Formen besteht. Diese Items sind aus irischem grünen Marmor gefertigt und mit roségoldenen Details verziert.

Foto Antolini x Alessandro La Spada.



SHAPESHIFTER

In dieser offenen Küche zeigt die Koch- und Spülinsel, wie ein relativ schmaler, langgestreckter Raum durch das einzigartige Design der Kücheninsel eine exklusive und individuelle Note erhält. Neue Blockformationen, Öffnungen, Bogen- und Kreisformen; alles ist möglich und erlaubt eine ästhetische und autonome Gestaltung.

Küchengestaltung von Miriam Barrio Studio Ph. Elton Rocha.



ORGANISCH

Organische Formen bleiben aktuell und wachsen weiter in ihrer Beliebtheit. Diese neuen Tablettets von Broste Copenhagen sind die perfekten Accessoires in den aktuellen Trendfarben. Für ein modisches Statement in der Küche oder im Wohnbereich!

SNACK GEFÄLLIG?

Dieser einzigartige Porzellanteller von Studio Agne ist mit Pigmenten aus recycelten Materialien glasiert. Das macht Lust auf noch mehr ‚Nachhaltiges‘, denn dieser Designer gewinnt Award um Award.

Foto Nachhaltig hergestellter Teller von Studio Agne.



Foto Tablettets von Broste Copenhagen SS24.



Foto Wasserflasche von Paveau.

STYLING-TIPP GERIPPTES GLAS

Glas liegt in Innenräumen voll im Trend! Ob verspiegeltes, geripptes oder farbiges Glas – es verleiht Vitrinen, Küchenschrankfronten und Accessoires einen luxuriösen und eleganten Look. Kombinieren Sie Hochglanz mit matten Strukturen und strapazierfähigen Materialien wie Bio-M. Hierbei werden lokale und natürliche Abfallstoffe zu einem 100 % natürlichen und recycelbaren Plattenmaterial verarbeitet.



Küchenarbeitsplatte TopCore Gracia.

RAW Luxury

Der ultimative Luxus in der Küche wird durch eine ungewöhnliche Mischung aus rauen, groben und natürlichen Materialien im Zusammenspiel mit Metall und Naturstein erzeugt. Eine dunkle Holzoptik schafft Atmosphäre und Wärme. Das ‚neue natürliche Grau‘, inspiriert von Granit, Basalt und Lavastein, verstärkt seine Wirkung in Kombination mit Blau als Akzentfarbe. Zur Hightech-Performance der Geräte wird Ästhetik in Form von Design hinzugefügt. Denken Sie dabei an matte Oberflächen bei Kochfeldern oder aber einen Highgloss-Glamourlook mit XXL-Temperaturreglern an der Vorderseite.

ORGANISCHE BLOCKFORM

Diese von Antonino Sciortino entworfenen wasserfesten Vasen setzen Metall auf eine neue Art in Szene. Erleben Sie eine ganz neue, fließende und skulpturale Form von Metall! Das Material wirkt unkonventionell und organisch und bricht mit den vertrauten, starren und geometrischen Linien einer Blockform.

Foto Metallvasen von Antonino Sciortino für Serax.

AUSSERIRDISCH

Der Beistelltisch ‚Moon Rock‘ von Studio Furthermore ist das perfekte Einzelstück für die RAW LUXURY Küche. Der Aluminiumtisch scheint aus einem außergewöhnlichen kosmischen Material gefertigt zu sein.



Moon Rock von Studio Furthermore, ph. Mihail Novakov.

METALLARBEITER

Holen Sie sich die neue Raw Luxury-Atmosphäre mit Designobjekten aus Metall, wie diesen Stuhl von Arthur van der Gucht, ins Haus. Dieser junge belgische Designer und Handwerker ist spezialisiert auf das WIG-Schweißen. Seine neue Möbelkollektion ist aus Blechkomponenten gefertigt, bei denen die traditionellen Verbindungen sichtbar bleiben, was für einen rauen industriellen Look sorgt.

Foto Arthur van der Gucht, ph. Jeroen Verrecht.



ZUM WOHL!

Kreativ mit Glas! Dieser Glaskelch ist in puncto Design ein absoluter Trendsetter. Die Trinkgefäße von Szklo nehmen ohne die Verwendung üblicher Gussformen ihre eigene individuelle Ausformung an. Die Produktion eines dieser Designobjekte nimmt ungefähr fünf Tage in Anspruch.



Gläser von Szklo

TRENDFARBE NACHTBLAU

Je grauer das Trendblau, desto vielseitiger und zeitloser lässt es sich einsetzen. Floris Wubben verwendet eigens entworfene und maßgefertigte Low-Tech-Maschinen, um seine einzigartigen Objekte herzustellen. Der verwitterte Look dieser robusten Designervase ist das perfekte dekorative Accessoire für die High-End-Küche.



Foto Floris Wubben.

SCHICHTUNG

Das Spiel mit verschiedenen Ebenen und Schichten im Design der Kücheninsel ist ein Indikator für den Trend RAW LUXURY. Dabei werden unterschiedliche Sorten von Naturstein bis in den Sockel der Kücheninsel miteinander kombiniert.



Küchenarbeitsplatte Evora Ceramics Hudson Brown.

ZEITLOSE SCHÖNHEIT

Die idealen Eigenschaften der Kollektion Evora Ceramics von Dekker Zevenhuizen ermöglichen eine Vielzahl von Anwendungen in der Küche. Diese Keramik in der Optik von robustem Naturstein verleiht auch der Rückwand eine monochrome und skulpturale Ausstrahlung. Mit diesem feuchtigkeits-, chemikalien- und verschleißbeständigen Material ist Ihnen eine zeitlose, langlebige und dennoch schicke Trendküche garantiert. Eine Rückwand aus derselben Steinsorte wurde in der Dekker Zevenhuizen x Masterly Präsentation im Rahmen der Mailänder Designwoche 2024 präsentiert.

DESIGN AUF DEM TISCH

Das neue organisch geformte Alessi-Besteck wirkt freundlich, fast beseelt. Es lässt den gedeckten Tisch heiter mystisch und natürlich wirken.

Foto Alessi.





Maßgefertigte Küchenarbeitsplatten

> Seite 12 bis 41

Von Laminat bis Keramik, von Naturstein bis hin zu Glas; Dekker führt eine große Auswahl an Materialien in insgesamt mehr als 400 Farben. So gibt es immer eine Küchenarbeitsplatte, die passt. Auch buchstäblich, denn Dekker fertigt jede Küchenarbeitsplatten nach Maß an. Entscheiden Sie sich nach Kriterien der Nachhaltigkeit? Wir führen viele nachhaltige Alternativen und Küchenarbeitsplatten aus recycelten Materialien, die nicht nur umweltfreundlich sind, sondern auch echte Hingucker!

MAßGEFERTIGTE
KÜCHEN-
ARBEITSPLETTEN



Maßgefertigte Rückwände

> Seite 42 bis 47

Neben der maßgefertigten Arbeitsplatte ist die Rückwand ebenso prägend für die Atmosphäre einer Küche. Und auch die Rückwand wird nach Maß angefertigt. Entweder aus dem gleichen Material, aus dem die Küchenarbeitsplatte besteht oder aus dem 4 mm starken AluSplash. Auch komplette Systeme sind möglich, wie zum Beispiel 'The Wall' von Dekker.

MAßGEFERTIGTE
RÜCKWÄNDE

Mix & match

Mit DEKKER ZEVENHUIZEN



Apparatur

> Seite 48 bis 53

Mit guten Geräten macht das Kochen noch viel mehr Spaß. Denken Sie zum Beispiel an eine Kochendwasser-Armatur, mit der Ihre Nudeln im Handumdrehen fertig sind. Oder an Induktionskochfelder, die ganz nach Ihrem Bedarf in die Küchenarbeitsplatte integriert sind, sodass Sie endlich genug Platz für alle Ihre Pfannen haben.

SPÜLBECKEN
& ARMATUREN



Accessoires

> Seite 54 bis 63

Vom Spülbecken bis zur Armatur, von der Beleuchtung bis zu den Steckdosen: Mit Dekker können Sie jede Küche komplett ausstatten. Unsere Accessoires sind in Form und Farbe sorgfältig aufeinander abgestimmt. Entscheiden Sie sich für klassischen Edelstahl, Chrom oder Schwarz? Oder möchten Sie Ihre Küche mit Gold, Copper, Gun Metal oder mit einer unserer neuen Farben Patinated Brass und Rosé Copper akzentuieren?

ACCESSOIRES

Maßgefertigte Küchenarbeitsplatten

100%ig Ihr Geschmack

VORZÜGLICHE VERARBEITUNG Von Laminat bis Keramik, von Kunststein bis Glas: Dekker bietet eine große Auswahl an Materialien in mehr als 400 Farben. So gibt es immer die passende Küchenarbeitsplatte für Sie - im wahrsten Sinne des Wortes, denn Dekker fertigt jede Küchenarbeitsplatte genau nach Maß. Möchten Sie sich für eine umweltfreundliche Variante entscheiden? Wir führen viele nachhaltige Modelle im Sortiment! Und Küchenarbeitsplatten aus recycelten Materialien - die sind nicht nur umweltfreundlich, sondern auch ein echter Hingucker!

MASSARBEIT MATERIALIEN

Unique Look & Eigenschaften

Alle unsere Küchenarbeitsplatten sind selbstverständlich für die Küche geeignet. Dennoch ... verlassen Sie sich nicht nur auf die Optik. Schließlich hat jedes Material seine charakteristischen Eigenschaften. Manche Küchenarbeitsplatten sind z. B. hitzebeständiger, kratzfester oder pflegeleichter als andere. Was ist Ihnen diesbezüglich wichtig? Auch sind innerhalb ein und derselben Materialsorte unterschiedliche Farben und Oberflächenausstattungen möglich. Außerdem können Sie sich entscheiden zwischen hell und dunkel oder matt und hochglänzend. Und natürlich muss die Arbeitsplatte auch zu Ihrem Budget passen. Zum Glück gibt es Küchenarbeitsplatten in verschiedenen Preiskategorien! Informieren Sie sich hierzu im Materialindex auf Seite 39.

TOP
LAMINATE



TOP
CORE



EVORA
CERAMICS



VERRÜCKT AUF MARMOR

Luxus in jeder Küche

Sie lieben Marmor, suchen aber nach einem pflegeleichteren oder preiswerteren Material? Werfen Sie einen Blick auf alternative Materialien mit derselben Ausstrahlung, aber anderen Eigenschaften. Marmordrucke auf Laminat werden zum Beispiel immer naturgetreuer. Schauen Sie sich einfach mal Cupido an! Auch das Kompaktlaminat TopCore hat einen natürlich wirkenden Marmor: Sabini. Und mit Spectacle haben Sie ein wahres Spektakel in Ihrem Zuhause: Das ist Marmor mit der Benutzerfreundlichkeit von Keramik!



MATERIALIEN NACH MAß ANSEHEN UND VERGLEICHEN

TopLaminate

TopLaminate® ist funktional, pflegeleicht und sehr robust. Schön und praktisch in der Küche! Und weil es so viele verschiedene Farben und Strukturen gibt, findet sich bei TopLaminate Küchenarbeitsplatten etwas für jeden Geschmack! www.dekkerzevenhuizen.de/toplaminate
> Seite 18 bis 19

DecorTop

Von Beton bis Stein, von warmem Holz bis rostigem Stahl: Das extradicke Laminat DecorTop® hat eine natürliche Oberflächenbeschaffenheit mit einer tiefen, groben Struktur, die man fühlen kann.
www.dekkerzevenhuizen.de/decortop
> Seite 20 bis 21

TopCore

Eine TopCore®-Küchenarbeitsplatte ist stoßfest und wasserdicht. Aber die wahre Stärke von TopCore liegt in ihrer einzigartigen Oberfläche, deren Muster sich bis in den Rand der Arbeitsplatte fortsetzen. Die Arbeitsplatte sieht nicht nur aus, als wäre sie aus echtem Holz oder Stein, sondern sie fühlt sich auch so an!
www.dekkerzevenhuizen.de/topcore
> Seite 22 bis 23

FENIX

FENIX® ist eine Küchenarbeitsplatte mit einer extrem matten Optik. Durch Anwendung von Nanotechnologie bleiben keine Fingerabdrücke auf ihrer Oberfläche zurück. Ihr Look ist sachlich, aber im Gegensatz dazu fühlt sich FENIX seideweich an! www.dekkerzevenhuizen.de/fenix
> Seite 24 bis 25

Evora Quartz

Eine Küchenarbeitsplatte aus Kompositstein steht für Komfort. Da Kompositstein unter hohem Druck gepresst wird, ist die Arbeitsplatte nicht porös. Mit anderen Worten: sehr hygienisch!
www.dekkerzevenhuizen.de/evoraquartzite
> Seite 26 bis 27
> Seite 32 bis 33

Obsidiana

Obsidiana besteht aus recyceltem Glas und einem Bindemittel. Aus dem gepressten Material werden Blöcke hergestellt, aus denen wiederum Platten gesägt werden, welche in weiteren Arbeitsschritten zu Küchenarbeitsplatten weiterverarbeitet werden. Nicht einmal, sondern unendlich oft!
www.dekkerzevenhuizen.de/obsidiana
> Seite 28 bis 29

Cosmolite

Cosmolite® besteht zu 100 % aus Mineralien aus Industrieabfällen. Die gepressten Platten haben eine attraktive Marmor- oder Natursteinoptik. Cosmolite ist zu 100 % recycelbar.
www.dekkerzevenhuizen.de/cosmolite
> Seite 30 bis 31

Evora Ceramics

Keramik sieht unvergleichlich elegant aus. Die Farbauswahl ist umfangreich und von schlicht bis expressiv ist alles dabei! Großartig, dass das Material nebenbei auch noch so pflegeleicht ist!
www.dekkerzevenhuizen.de/evoraceramics
> Seite 34 bis 35

Evora Compact Granite

Granit ist Natur pur. Der Stein wird in dem ursprünglichen Zustand für die Arbeitsplatte verwendet, in dem er auch abgebaut wurde. Es sind immer wieder neue überraschende Muster in den Platten zu entdecken. Granit ist von Natur aus porös und erfordert daher ein wenig mehr Pflege.
www.dekkerzevenhuizen.de/evoragranite

Evora Quartzite

Quarzit ist Natur pur. Der Stein hat die klassische Ausstrahlung von Marmor und ist so hart wie Granit. Quarzit ist eine einzigartige Steinart mit natürlichen Mustern und einem exklusiven Aussehen.
www.dekkerzevenhuizen.de/evoraquartzite
> Seite 36 bis 37

Solid Wood

Eine Küchenarbeitsplatte aus Holz bringt Atmosphäre in Ihre Küche. Holz hat eine warme Ausstrahlung und ist in zahlreichen Sorten und Farbtönen erhältlich. Außerdem lässt sich Holz mit jedem anderen Material gut kombinieren. Damit Sie lange Freude an Ihrer Küchenarbeitsplatte haben, sollten sie regelmäßig mit Öl behandelt werden.
www.dekkerzevenhuizen.de/massivholz

Inox

Eine Küchenarbeitsplatte aus rostfreiem Stahl ist vielseitig einsetzbar. Vor allem dort, wo Wasserbeständigkeit und Hygiene gefragt sind, kommt Inox vielfach zum Einsatz. Ihr zeitloses Aussehen und die typischen Edelstahleigenschaften macht sie nicht nur für den professionellen Gebrauch geeignet. Sie macht in jeder Küche eine gute Figur!
www.dekkerzevenhuizen.de/inox

Corian

Corian ist ein festes und homogenes Material. Es wird komplett nach Maß gefertigt und kann in jede gewünschte Form gebogen werden. Ideal für Design-Küchen mit runden Formen! www.dekkerzevenhuizen.de/corian

Glass

Glas sieht in einer modernen Design-Küche großartig aus. Denn Glas ist modern und gleichzeitig zeitlos, sodass man sich jahrelang daran erfreuen kann. Die Arbeitsplatte besticht nicht nur durch ihre luxuriöse Ausstrahlung, sondern ist dank ihrer wasser- und hitzebeständigen Eigenschaften auch noch extrem komfortabel. www.dekkerzevenhuizen.de/glass

Materialindex

Der Materialindex listet nochmals alle hier beschriebenen Materialien mit ihren charakteristischen Eigenschaften auf. So können Sie sie einfacher miteinander vergleichen! Schauen Sie auf Seite 39

VON LAMINAT BIS GLAS

TopCore Brevity

Obsidiana Vulcano Warm

Evora Ceramics Abraxas

Glass Ottone

TOPLAMINATE

Ganz schön robust



Küchenarbeitsplatte TopLaminate Cupido. Rückwand AluSplash Astroid. Armatur Lanesto Trente Sturdy Black. Spülbecken Lanesto Urban Sturdy Black.

PRAKTISCH UND VIELSEITIG

TopLaminate® ist funktional, pflegeleicht und ganz schön robust! Also bestens geeignet für die Küche. Und weil so viele verschiedene Farben und Strukturen zur Auswahl stehen, gibt es TopLaminate-Küchenarbeitsplatten für jeden Geschmack.

Helle Töne für die Sculpture Club Küche

Die neuesten Farben zeigen die Vielseitigkeit von TopLaminate. Denn Stonehenge, Dreamy White und Cupido sind mit ihrem natürlichen Aussehen und den vielen Farbnuancen nicht von echtem Stein zu unterscheiden. Die drei hellen Töne passen perfekt in die Sculpture Club Küche! Stonehenge ist lebendig und warm, Dreamy White ist ebenso üppig im Muster wie subtil in der Farbe und erinnert an Onyx. Aber es ist Cupido, das die Herzen höherschlagen lässt. Denn die groben Adern mit ihren warmen Erdtönen ziehen ein extravagantes Muster über die gesamte Arbeitsplatte. Schauen Sie sich eine Arbeitsplatte also gerne komplett an. Machen Sie hierfür einen Termin mit uns im Dekker Trend Centre. (www.dekkertrendcentre.com).

TopLaminate® | www.dekkerzevenhuizen.nl/toplaminate



Cupido



Dreamy White

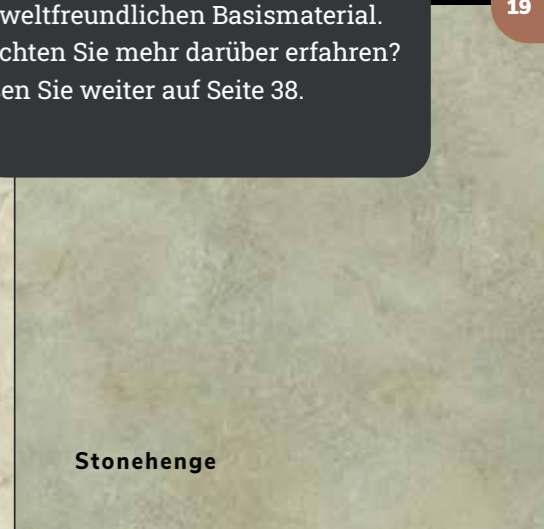

Stonehenge

Nachhaltige Wahl!

Alle Farben der TopLaminate Kollektion sind auch in einer nachhaltigen Version erhältlich. Ihre Küchenarbeitsplatte ist dann aus Greengridz: einem innovativen und umweltfreundlichen Basismaterial. Möchten Sie mehr darüber erfahren? Lesen Sie weiter auf Seite 38.

DECORTOP

Mit fühlbaren Strukturen



Küchenarbeitsplatte DecorTop Treasure. Spülbecken Lanesto Urban Gold.

NATURGETREUE OBERFLÄCHE

Von Beton bis Stein, von warmem Holz bis rostigem Stahl: Das extradicke Laminat DecorTop® besitzt eine natürlich aussehende Oberfläche mit einer tiefen, rauen Struktur, die man fühlen kann.

Das neue Kantenfinish

DecorTop Arbeitsplatten haben einen schwarzen Kern. Dadurch wird an der Facettierung am Rand eine dezente schwarze Linie sichtbar, die wunderschön mit dunklen Farben wirkt und einen spannenden Kontrast zu helleren Tönen bildet! Bei zehn weiteren Farben von DecorTop ist noch eine andere Ausführung erhältlich: ein PP-Rand! Dabei handelt es sich um ein 25-98 mm starkes Finish aus Kunststoff, das bereits bei TopLaminate seinen Einsatz findet.

DecorTop® | www.dekkerzevenhuizen.nl/decortop

PP-Rand möglich bei:

| | | | | |
|-------------|--------|--------|--------|----------|
| Breaveheart | Cosmic | Clay | Craft | Eclipse |
| Ethnic | Nature | Ranger | Rocket | Treasure |

Tip!

Im Showroom Ihres Küchenspezialisten können Sie anhand von Farbmustern die Unterschiede der verschiedenen Varianten betrachten. So können Sie wählen, welches Finish Ihnen am besten gefällt.

TOPCORE

Stoßfest & wasserdicht

TOP
CORE



TopCore Gracia



KOMPAKT & ROBUST

Eine TopCore® Küchenarbeitsplatte ist stoßfest und wasserdicht. Aber ihre wahre Stärke liegt in der einzigartigen Oberfläche, deren Muster sich nahtlos bis in den Rand der Arbeitsplatte fortsetzen. TopCore sieht nicht nur so aus, als wäre sie aus echtem Holz oder Stein, sie fühlt sich auch so an!

Stein, Stein und nochmals Stein

Von hell zu dunkel, von warm zu kühl: Die neuen Steintöne von TopCore sind extrem vielseitig. Überraschend sind vor allem die harmonischen Farbschattierungen. Buteo ist sehr dunkel, aber mit seinem erdfarbenen Unterton auch warm und lebendig. Brevity ist ein heller, von Onyx inspirierter Farbton; Gracia ist ein warmes Beige mit einem wolkigen Muster.

TopCore® | www.dekkerzevenhuizen.nl/topcore



TopCore - Virtuous
Muster verlaufen nahtlos bis in den Rand

Buteo

Brevity

Gracia

FENIX

Extrem matt

FENIX

Küchenarbeitsplatte FENIX 10 Ghost White. Spülbecken FENIX Ghost White.

SACHLICH UND DENNOCH SEIDENWEICH

Fenix® ist eine Küchenarbeitsplatte mit einem extrem matten Äußeren. Durch Anwendung von Nanotechnologie bleiben keine Fingerabdrücke auf ihrer Oberfläche zurück. Der Look ist sachlich, doch im Gegensatz dazu fühlt sich Fenix seidenweich an.

Küchenarbeitsplatte und Spüle wie aus einem Guss

Wussten Sie, dass es von FENIX auch Spülbecken gibt? Diese werden aus Quarz, Acryl und Nanotech-Partikeln hergestellt. Dadurch erhalten sie die gleichen schönen, matten Farben wie die FENIX-Küchenarbeitsplatten. Arbeitsplatte und Spüle verschmelzen so zu einer harmonischen Einheit. Wie eine Skulptur aus einem Guss in der Sculpture Club Küche!

FENIX® | www.dekkerzevenhuizen.nl/fenix

Vorzüge eines FENIX Spülbeckens

- > schmutzabweisend
 - > praktisch wartungsfrei
 - > UV-beständig
 - > hitzebeständig
- (Einbau einer Kochendwasser-Armatur ist möglich!)

Bold Black

EVORA QUARTZ

Attraktiv & hygienisch

EVORA
QUARTZ

Küchenarbeitsplatte Evora Quartz Rainy Dust

NATÜRLICHE AUSSTRAHLUNG

Eine Küchenarbeitsplatte aus Kompositstein steht für Komfort. Da Verbundstein unter hohem Druck gepresst wird, ist die Arbeitsplatte nicht porös. Mit anderen Worten: sehr hygienisch!

Setzen Sie auf Abwechslung mit Verbundstein!

Die Evora Quartz-Kollektion umfasst sechs neue, luxuriöse Farben. Jede von ihnen präsentiert sich in einen warmen Flair und einem einzigartigen Charakter: von dunklen Erdtönen über Beige bis zu warmem Weiß. Obiou zum Beispiel hat eine ausgesprochen subtile Äderung, während die Muster von Grivola und Covello deutlich übermütiger sind. Rainy Dust und Calacatta Bronte haben einen weißen Grundton, auf dem die groben, großen Adern in Erd- und Grautönen schön zur Geltung kommen. Calacatta Bronte weist darüber hinaus goldbraune Akzente auf. Die dunkelste dieser Farben ist Amadeo. Sie ist die perfekte Basis für die Raw Luxury Küche!

Evora® Quartz | www.dekkerzevenhuizen.nl/evoraquartz

Amadeo (P)

Calacatta
Bronte (P)

Covello (H)

Grivola (P)

Obiou (H)

Rainy Dust (P)

OBSIDIANA

Besitzt das ewige Leben

OBSIDIANA



Küchenarbeitsplatte Obsidiana Volcano Warm. Armatur Lanesto Cone Counter Edelstahl. Spülbecken Lanesto Edelstahl.

RECYCELTES GLAS

Obsidiana besteht aus recyceltem Glas und einem Bindemittel aus Harz. Aus dem gepressten Material werden Blöcke hergestellt und Platten geschnitten, die im nächsten Schritt zu Küchenarbeitsplatten verarbeitet werden. Nicht nur einmal, sondern unendlich oft!

Zurückhaltend

Die neue Obsidiana-Kollektion wurde nun um drei Farben erweitert, die alle gleichermaßen dezent sind: Volcano Warm, Volcano Cool und Volcano Dim. Es handelt sich um warme, graue Betontöne, die von dunkel bis hell reichen. Sie haben ein sehr feines Muster, das sie nicht vollständig ebenmäßig erscheinen lässt. Die Küchenarbeitsplatten lassen sich leicht mit anderen Materialien und Farben kombinieren und machen jede Küche im Handumdrehen nachhaltig, ohne dabei Kompromisse in Qualität oder Stil einzugehen.

Obsidiana® | www.dekkerzevenhuizen.nl/obsidiana

Verantwortungsvolle Wahl

Die Produkte von heute sind die Rohstoffe für die Produkte von morgen! Erfahren Sie mehr über die Herausforderung, der sich Dekker Zevenhuizen stellt, und wie wir Nachhaltigkeit transparent und nachvollziehbar machen: Seite 40

Volcano Warm (V)

Volcano Cool (V)

Volcano Dim (V)

COSMOLITE

100% wiederverwertbar



Küchenarbeitsplatte Cosmolite White Teti. Armatur Lanesto Cucina Copper. Spülebecken Lanesto Idro Copper.

LUXURIÖSES AMBIENTE

Cosmolite® besteht zu 100% aus Mineralien, die aus Industrieabfällen gewonnen werden. Die gepressten Platten haben eine äußerst ästhetische Marmor- oder Natursteinoptik und die Küchenarbeitsplatten sind zu 100 % recycelbar.

Hellere Alternative

Nachhaltigkeit ist die Zukunft, keine Zukunft ohne Nachhaltigkeit! Deshalb werden die Kollektionen nachhaltiger Küchenarbeitsplatten schnell erweitert - natürlich mit Farben, die auch eine Zukunft haben! So wie White Teti, eine hellere Alternative der beliebten Grey Argo Arbeitsplatte. Insgesamt umfasst die Cosmolite-Farbpalette nun neun Farben, die von hell bis dunkel, von ruhig bis geädert reichen. Ein vielseitiges Must-Have für die moderne, nachhaltige Küche!

Cosmolite® | www.dekkerzevenhuizen.nl/cosmolite

White Teti (G)

Verantwortungsvolle Wahl

Die Produkte von heute sind die Rohstoffe für die Produkte von morgen! Erfahren Sie mehr über die Herausforderung, der sich Dekker Zevenhuizen stellt, und wie wir Nachhaltigkeit transparent und nachvollziehbar machen: Seite 40

Grey Argo

CAMBRIA

Extravagante Muster



Küchenarbeitsplatte Cambria Britannica Gold. Armatur Selsiuz Cone Counter Gold. Spülbecken Lanesto Urban Gold.

LUXURIÖSER KOMPOSITSTEIN

Cambria ist ein luxuriöser Kompositstein mit ausdrucksstarken Farben. Die unverwechselbare Kollektion umfasst Farben und Muster, die jede Küche zu einem Unikat macht. Mit seinem Look und naturgetreuen Designs steht Cambria jeder Küche!

Cloudy

Die neuesten Farben in dieser exklusiven Palette sind Everleigh, Beaumont, Hermitage und Armitage. Zwei Farben möchten wir gerne hervorheben: Everleigh und Britannica Gold. Everleigh ist ein weißer Farbton mit hellgrauen wolkigen Adern, die sich wie Berge über die Arbeitsplatte ziehen. Diese Farbe ist etwas heller als Britannica Gold (siehe Abbildung) und besitzt dezentere Adern. Beaumont ist eine Steinfarbe mit ausdrucksstarken dunklen Mustern. Um einen richtigen Eindruck von den Mustern zu erhalten, sollten Sie sich von allen Farben der Cambria-Kollektion vorab ganze Platten ansehen. Machen Sie dafür einen Termin im Dekker Trend Centre. Wir sind nach Vereinbarung für Sie geöffnet: www.dekkertrendcentre.com

Cambria | www.dekkerzevenhuizen.nl/cambria



Armitage (P-V)

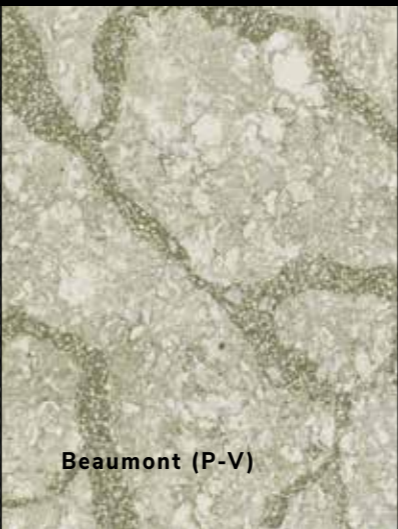

Beaumont (P-V)



Everleigh (P-V)

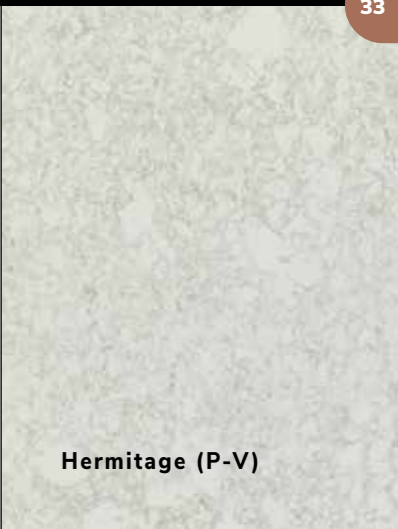

Hermitage (P-V)

EVORA CERAMICS

Schmutzabweisend & pflegeleicht



Küchenarbeitsplatte Evora Ceramics Abraxas. Armatur Selsiuz Hexagon Copper. Spülbecken TopZero Copper. PITT Cooking Induktion Copper.

UNVERGLEICHLICH ELEGANT

Keramik sieht unvergleichlich elegant aus. Die Farbauswahl ist umfangreich und von schlicht bis expressiv ist alles dabei. Großartig, dass das Material zudem auch noch so pflegeleicht ist!

Einzigartiges Oberflächenfinish

Die mit Abstand auffälligsten neuen Farben sind Abraxas und Oneiro. Sie weisen sowohl helle als auch dunkle Partien auf und besitzen ein bizarres Muster. Oneiro hat herrlich fließende Formen und erinnert an warmen, dunklen Onyx; Abraxas wirkt eher kleinteilig und sieht aus, als wäre es aus vielen verschiedenen großen Steinstücken zusammengesetzt. Neu und einzigartig an Abraxas ist die Oberflächenbehandlung: Texto. Hierdurch erhält die Küchenarbeitsplatte Zonen, die sowohl matt als auch glänzend sein können. Cyrano ist eine so dunkle Erdfarbe, dass sie fast schwarz scheint; ihre braune Ader ist dünn und langgezogen. Rakoun und Rococo sind graue Steintöne, wobei Rococo ein wenig unbändiger und dunkler wirkt.

Evora Ceramics | www.dekkerzevenhuizen.nl/keramiek



Abraxas (T)



Cyrano (H)



Oneiro (S)



Rakoun (H)



Rococo (R)

EVORA QUARTZITE

Für die Design-Küche

EVORA
QUARTZITE

Küchenarbeitsplatte Evora Quartzite Avocatus.

NATUR PUR

Quarzit ist Natur pur. Der Stein hat das klassische Aussehen von Marmor und ist so hart wie Granit. Es handelt sich um eine einzigartige Steinsorte mit natürlichen Mustern und exklusivem Aussehen.

Schöner matter Look

Avocatus ist die neueste Farbe in der Evora Quartzite-Kollektion. Es handelt sich um eine grün-schwarze Steinsorte mit einem sogenannten Lederfinish. Die Küchenarbeitsplatte erhält dadurch einen außergewöhnlich matten Look. Und die raue, "lederartige" Oberfläche mit ihrem Relief läßt Avocatus noch erdiger wirken.

Evora Quartzite | www.dekkerzevenhuizen.nl/kwartsiet



Avocatus (L)

MASSARBEIT

PRODUKTEIGENSCHAFTEN UND PREISE

PRAKTISCHER INDEX - Im Materialindex können Sie sich auf einen Blick über die Vorteile und Eigenschaften der verschiedenen Materialien informieren und sehen, in welcher Preisklasse sie sich bewegen. Ausgehend vom erschwinglichen TopLaminate nimmt die Exklusivität der Materialien nach unten hin zu. Der Index gibt nur einen ungefähren Anhaltspunkt: Ausschlaggebend sind die Preisgruppe und die Ausführung.

KÜCHENARBEITSPLATTEN MATERIALEIGENSCHAFTEN

| | |  PFLEGE-FREUNDLICH |  LEBENS-DAUER |  KRATZ-FEST |  HITZE-BESTÄNDIG |  CHIP-FEST | Preisindex aufsteigend |
|---|----------------|---|--|--|---|---|---------------------------|
|  TOP LAMINATE # | TopLaminate® | ■■■■■□ | ■■■□□□ | ■■□□□□ | ■■□□□□ | ■■■■■□ | 100 |
|  DECOR TOP # | DecorTop® | ■■■□□□ | ■■■□□□ | ■■□□□□ | ■■□□□□ | ■■■■■□ | |
|  TOP CORE | TopCore® | ■■■□□□ | ■■■□□□ | ■■□□□□ | ■■■□□□ | ■■■■■□ | |
|  EVORA QUARTZ | Composietsteen | ■■■□□□ | ■■■■■□ | ■■■□□□ | ■■■□□□ | ■■■□□□ | |
|  OBSIDIANA | Obsidiana | ■■■□□□ | ■■■■■□ | ■■■□□□ | ■■■□□□ | ■■■□□□ | |
|  COSMOLITE | Cosmolite® | ■■■□□□ | ■■■■■□ | ■■■□□□ | ■■■□□□ | ■■■□□□ | |
|  EVORA COMPACT GRANITE | Graniet | ■■■□□□ | ■■■■■□ | ■■■□□□ | ■■■□□□ | ■■■□□□ | |
|  FENIX # | FENIX® | ■■■□□□ | ■■■□□□ | ■■□□□□ | ■■■□□□ | ■■■■■□ | |
|  EVORA CERAMICS | Keramik | ■■■□□□ | ■■■■■□ | ■■■□□□ | ■■■□□□ | ■■■□□□ | 150 |
|  SOLID WOOD | Massief Hout | ■■□□□□ | ■■■□□□ | ■■□□□□ | ■■□□□□ | ■■■■■□ | |
|  INOX | Inox | ■■■■■□ | ■■■■■□ | ■■□□□□ | ■■■■■□ | ■■■■■□ | |
|  CORIAN | Corian® | ■■■□□□ | ■■■■■□ | ■■□□□□ | ■■■□□□ | ■■■□□□ | |
|  GLASS | Glas | ■■■□□□ | ■■■■■□ | ■■■□□□ | ■■■■■□ | ■■■□□□ | 200 |

BEWUSSTE ENTSCHEIDUNG

Manche Küchenarbeitsplatten sind haltbarer als andere. Obwohl Nachhaltigkeit natürlich viele Facetten hat und ein Vergleich manchmal schwierig ist. Dennoch gibt es Materialien, die besonders ‚grün‘ sind:

Auch erhältlich in einer nachhaltigen Greengridz-Variante. Greengridz kommt mit deutlich weniger Rohstoffen aus und die CO2-Emissionen bei der Produktion sind um 60% geringer als bei konventionellen Arbeitsplatten.

 Besteht zu 100% aus Abfall und ist vollständig recycelbar.

Küchenarbeitsplatte DecorTop Cosmic. Rückwand AluSplash Champaign Brushed.

Beige Igea

DIE NACHHALTIGE KÜCHE

Küchenarbeitsplatte Cosmolite Grey Argo. Spülbecken Lanesto Urban Copper.

100 % CO₂-NEUTRAL

Dekker Zevenhuizen produziert zu 100 % klimaneutral und pflanzt Bäume, um andere Aktivitäten wie z. B. Kundenbesuche zu kompensieren. Denn für ein Familienunternehmen steht Kontinuität und nicht der Profit an erster Stelle. Aus diesem Grund war Dekker auch das erste Unternehmen der Branche, das einen verifizierten CSR-Bericht vorlegte. Von der Produktentwicklung über die Materialbeschaffung bis zum Transport werden darin alle Aspekte der Produktionssabläufe beschrieben. Selbstverständlich werden sämtliche Informationen jährlich von FIRA Sustainability überprüft.

LEBENSZYKLUSANALYSE

Die Ökobilanzen (LCA), mit denen Dekker arbeitet, bieten mehr Einblick und Transparenz bezüglich der Nachhaltigkeit verschiedener Küchenarbeitsplatten. LCA (Life Cycle Assessment) steht für Lebenszyklusanalyse. Darin wird berechnet, wie viele Emissionen die Produktion einer Küchenarbeitsplatte vom Baum oder Steinbruch bis zur Deponie verursacht. Ein wichtiger Aspekt in diesem Zusammenhang ist das so genannte ‚Product End of Life‘. Kurz gesagt: Was passiert, wenn die Arbeitsplatte weggeworfen wird? Eine Reihe von Materialien sind bereits zirkulär: Obsidiana und Cosmolite. Lesen Sie mehr darüber auf den Seiten 28 bis 31.

IHREKÜCHE EDITION NACHHALTIGKEIT

Möchten Sie mehr über nachhaltige Küchenarbeitsplatten erfahren? Von diesem Magazin existiert eine Sonderausgabe, die ganz dem Thema Nachhaltigkeit gewidmet ist. Lesen Sie hier über die Unternehmensvision von Dekker Zevenhuizen, von Geschichten der Mitarbeitern zum ‚grünen‘ Leitfaden, der das Unternehmen durchdringt, und erhalten Sie eine Übersicht nachhaltiger Materialien sowie Tipps für eine nachhaltige Einrichtung. Aber lassen Sie sich vor allem von einer Vielzahl inspirierender Fotos anregen!

Downloaden Sie hier
IHREKÜCHE Edition
Nachhaltigkeit



Laden Sie hier
unseren
CSR-Bericht

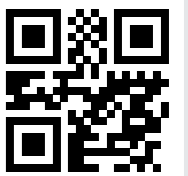

Maßarbeit Rückwände

Vom Spritzschutz zum kompletten System

AUS DEMSELBEN MATERIAL - ODER ETWAS GANZ ANDERES? Die Rückwand ist gleichermaßen visuell prägend für eine Küche wie die maßgefertigte Arbeitsplatte. Und auch sie wird komplett nach Maß gefertigt. Entweder aus dem gleichen Material, aus dem die Küchenarbeitsplatte besteht, oder aus 4 mm starkem AluSplash. Auch komplette Systeme sind möglich, wie z. B. The Wall by Dekker.

MAßGEFERTIGTE
RÜCKWÄNDE

RÜCKWAND NACH MAß

Eine Fülle von Möglichkeiten

Rückwände können sich sehen lassen! Zu Recht, denn eine Rückwand verleiht jeder Küche Atmosphäre und eine räumliche Wirkung. Möchten Sie eine Rückwand, die bis zum Küchenschrank reicht, nur hinter dem Kochfeld oder als niedrige Sockelleiste? Alles ist möglich!

Materialien

Fast alle Materialien für Küchenarbeitsplatten können auch als Rückwand oder Spritzschutzwand verwendet werden. Das ist sehr praktisch, denn Sie können eine solche Wand ganz nach Ihren Wünschen und Maßangaben anfertigen lassen. Eine maßgefertigte Rückwand hat keine Fugen. Das ist hygienisch - und leicht zu reinigen!

Bei der Rückwand können Sie die Farbe Ihrer Küchenarbeitsplatte wieder aufgreifen - oder aber eine andere Farbe oder ein anderes Material für einen spannenden Kontrast in Betracht ziehen. Zum Beispiel eine gläserne Rückwand mit einer Küchenarbeitsplatte aus Stein. Oder ein Holzlaminat mit einer matten FENIX-Küchenarbeitsplatte!

Abmessungen

Eine Rückwand oder eine Spritzschutzwand kann ganz nach Maß angefertigt werden. Fast alle Wunschmaße sind realisierbar! Die beliebteste Höhe für eine Wandabschlussleiste ist 10 cm, aber auch 25 cm hohe Wandabschlussleisten sind in Küchen immer häufiger zu finden. Nützlich gegen Spritzer aus der Spüle und vom Kochfeld!

Hinter dem Kochfeld

Hinter dem Kochfeld benötigen Sie natürlich hitzebeständiges Material. Hierfür gibt es konfektionierte Rückwände in drei Materialien: Edelstahl (10 mm stark), Glas (6 mm stark) und AluSplash (4 mm stark). Diese sind in Breiten von 60 cm oder 90 cm erhältlich.



Küchenarbeitsplatte AluSplash Space Silver. Rückwand Space Silver.

Tipp!

AluSplash

AluSplash® ist eine ideale Lösung zum Schutz gegen Spritzer. Es ist hitzebeständig und pflegeleicht. Die innovativen, 4 mm starken Rückwände bestehen überwiegend aus Aluminium und sind mit einer dauerhaften UV-beständigen Beschichtung versehen. Sie können präzise nach Maß angefertigt werden, dabei ist fast jede Höhe und/oder Länge realisierbar. Besonders spektakulär ist die Essenza-Produktserie. Diese Farben haben eine Struktur und ein feines Muster, die Ihre Rückwand optisch hervorheben und Ihrer Küche das gewisse Etwas verleihen. www.dekkerzevenhuizen.de/alusplash



AluSplash Astroid

THE WALL

By Dekker

Alles in Reichweite

Küchenarbeitsplatte und Rückwand The Wall Evora Quartz Sphere. Armatur Selsiuz Cone Counter Copper. Spülbecken Lanesto Urban Copper.

INNOVATIVES SYSTEM

The Wall by Dekker ist mehr als nur eine Rückwand: Es ist ein innovatives System, das nicht nur funktionell ist, sondern Ihrer Küche sofort einen besonderen Look verleiht. Der 40 mm starke Rahmen kann mit Keramik (Evora Ceramics), Kompositstein (Evora Quartz und Cambria), Glass, TopCore oder Fenix beschichtet werden. Jedes dieser Materialien hat seine eigenen einzigartigen Farben und Oberflächenstrukturen. Entscheiden Sie sich für dasselbe Material, aus der Ihre Küchenarbeitsplatte besteht - oder setzen Sie auf Kontrast?

Klik!

Der Clou an der Sache sind die horizontalen, stromführenden 4-Phasen-Schienen, die Steckdose und Stromverteiler in einem sind. Schließen Sie einfach Ihr Handy-Ladegerät an! Und die Accessoires? Die können Sie bequem mitbestellen. Vom Backpinsel bis zur Vase: Die Kollektion ist komplett und edel gestaltet.

The Wall by Dekker | www.dekkerzevenhuizen.de/thewall

PRAKTISCH!

Gewürz- und Küchenrollenhalter. Handy-Ladegerät und Spots. Alles zur Hand beim Kochen!

Mit The Wall by Dekker.



Apparatur

So macht Kochen noch mehr Spaß

TEMPO UND PLATZ Mit guten Geräten macht das Kochen noch viel mehr Spaß. Denken Sie zum Beispiel an eine Kochendwasser-Armatur, mit der Ihre Nudeln im Handumdrehen fertig sind. Oder an Induktionskochfelder, die ganz nach Ihrem Bedarf in die Küchenarbeitsplatte integriert sind, sodass Sie endlich genug Platz für alle Ihre Pfannen haben.

SELSIUZ CLICK

FÜR NOCH MEHR KOMFORT

CLICK, CLICK, GO

Die beliebteste Kochendwasser-Armatur der Niederlande gibt es jetzt in einer neuen Ausführung: Selsiuz Click. Ein markantes, eckiges Modell mit elektronischer Steuerung, die sich auf der linken Seite der Armatur und nicht auf der Arbeitsplatte befindet. Klicken Sie zweimal auf den Knopf, und schon zapfen Sie kochend heißes Wasser. Wenn Sie die Taste länger gedrückt halten, füllen Sie im Handumdrehen einen ganzen Topf. Der Hebel auf der rechten Seite dient zum Zapfen von normalem Kalt- und Warmwasser.

Die Vorzüge von Selsiuz

Selsiuz bietet Komfort in jeder Küche. Sie wählen die Betriebsart, mechanisch (Druckknopf) oder elektronisch (Taster), sowie den gewünschten Boiler aus. Natürlich ist jede Selsiuz-Armatur einfach in der Handhabung und (kinder)sicher zu bedienen. Besonders beeindruckend an dieser Kochendwasser-Armatur niederländischen Ursprungs ist ihr ausgeklügeltes Design. Die Kollektion umfasst mehrere Modelle und verschiedene Farben mit PVD-Beschichtung. Der neue Selsiuz Click wird ab 2025 in den Farben Gun Metal, Copper, Gold, Inox und Sturdy Black erhältlich sein.



PITT COOKING mit Induktion



Küchenarbeitsplatte Evora Ceramics Rococo
PITT Cooking induktie Copper

Lieben Sie das coole Design und die Freiheit, die PITT Cooking Ihnen ermöglicht, haben aber keinen Gasanschluss? Dann haben wir gute Nachrichten für Sie! Denn von PITT Cooking sind jetzt auch Induktionszonen erhältlich! Die schwarzen glaskeramischen Kochflächen fügen sich nahtlos in Ihre favorisierte Küchenarbeitsplatte ein.

Die Induktionsfelder sind ab Ende 2024 erhältlich.



Küchenarbeitsplatte Evora Ceramics Intermezzo. PITT Cooking induktie Black.

EFFIZIENTES KOCHEN

Individuelle Gestaltung

Effizientes Kochen mit ausreichendem Platz für Ihre Töpfe und einem robusten, zeitlosen Design, das in jede Küche passt: Mit dem niederländischen Konzept PITT cooking können Sie Ihr ideales Kochsystem selbst gestalten. Ihr persönlicher Stil und der verfügbare Platz in der Küche bilden dabei den Ausgangspunkt. Sie können bis zu sechs Induktionszonen miteinander verbinden. Die jeweilige Heizstufe der Kochplatten wird auf den Reglern angezeigt. Übrigens können Sie diese auch auf der Vorderseite der Küchenarbeitsplatte einbauen lassen.



Accessoires Harmonie in Ihrer Küche

Setzen Sie ein Design-Statement!

HARMONIE IN IHRER KÜCHE

Von der Spüle bis zur Armatur, von der Beleuchtung bis hin zur Steckdose: Mit Dekker können Sie jede Küche komplett ausstatten. Die Accessoires sind in Form und Farbe sorgfältig aufeinander abgestimmt. Entscheiden Sie sich für klassischen Edelstahl, Chrom oder Schwarz? Oder soll Ihre Küche mit Gold, Copper, Gun Metal oder einer der neuen Farben Patinated Brass und Rosé Copper akzentuiert werden?

LANESTO accessoires

SORGFÄLTIG AUFEINANDER ABGESTIMMT

VOM SEIFENSPENDER BIS ZUM BODENGITTER - Achten Sie auch so gerne auf Details? Mit Lanesto, der Eigenmarke von Dekker, können Sie Farbakzente bis hin zu den kleinsten Accessoires setzen. Für raffinierte Harmonie in der Küche!

Verleihen Sie Ihrer Küche eine warme Atmosphäre

Die Produktserie Lanesto umfasst Spülbecken, Armaturen und andere Accessoires in Gold, Gun Metal, Sturdy Black, Inox und Copper. Die neuen Farben sind Rosé Copper und Patinated Brass. Rosé Copper ist etwas heller und rosiger als das klassische Copper; Patinated Brass ist dagegen etwas bräunlicher und zeichnet sich durch eine dezente "Wölkchen-Struktur" im Edelstahl der Spüle aus.

Kaufen Sie den Look!

Entscheiden Sie sich für eine Lanesto Urban Spüle in Rosé Copper oder Patinated Brass? Im Gegensatz zu den meisten anderen farbigen Spülbecken kann eine PVD-Spüle flächenbündig in TopLaminate, DecorTop oder Fenix 0.9 versenkt werden. Sie passt hervorragend zu den Armaturen Lanesto Forte und Quadrato. Kombinieren Sie sie mit einem passenden Seifenspender, Abstellgitter, Geschirrtuchhalter und Bodengitter!



Küchenarbeitsplatte TopLaminate Dreamy White. Armatur Lanesto Forte Rosé Copper. Spülbecken Lanesto Urban Rosé Copper.

DREI KUPFERTÖNE

Metallischer Glanz

Die Farben werden durch PVD (Physical Vapour Deposition) erzielt. Dabei handelt es sich um eine ausgefeilte Technologie, bei der sich Gas- oder Dampfmoleküle an Edelstahl heften und so eine Farbe erzeugen. Der metallische Glanz und die Struktur des gebürsteten Edelstahls bleiben dabei erhalten. Was die PVD-Beschichtung betrifft, so ist das Musterexemplar im Showroom oder die Abbildung im Katalog nur ein ungefährender Anhaltspunkt, denn es können Farbunterschiede zwischen Spülbecken, Armaturen und übrigen Accessoires auftreten.

-  Copper
-  Patinated Brass
-  Rosé Copper



Topfgitter Gun Metal



Seifenspender Gun Metal

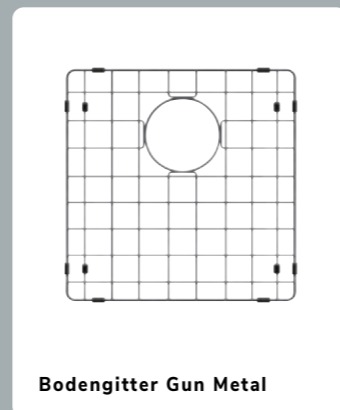

Bodengitter Gun Metal

BELEUCHTUNG

Die sich sehen lassen kann



Beleuchtung Lanesto Lucca.

SPOTTED!

Die meisten LED-Spots sind so konzipiert, dass man sie hinter Küchenschränken verstecken kann. Nicht so die LED-Leuchten von Lanesto. Denn sie können sich sehen lassen! Vor allem die farbigen Exemplare, die Sie perfekt auf Ihre anderen Accessoires abstimmen können.

Die Lanesto-Spots ragen leicht schräg nach vorne. So wird verhindert, dass man direkt ins Licht hineinschaut. Die Strahler lassen sich jeweils um bis zu 90 Grad nach links oder rechts drehen, sodass Sie wirklich jeden Bereich Ihrer Arbeitsplatte perfekt ausleuchten können.

Somit ist die Lucca von Lanesto ein absolutes Must-See!

Erhältlich ab Februar 2025

Erhältliche Farben:

- RVS/Edelstahl
- Gun Metal
- Copper
- Schwarz

- Gold
- Patinated Brass
- Rosé Copper

STECKDOSE

Dezent, elegant und praktisch



Küchenarbeitsplatte TopCore Brevity. Steckdose Lanesto Slide aus Edelstahl.



Lanesto Piccolo Rechteck Gold



Lanesto Side solo Gun Metal



Lanesto Slide combi Copper





DAS IST DIE LÖSUNG!

Sie brauchen den Stabmixer, aber das Kabel ist zu kurz? Der Akku des iPads ist leer, genau an einem kritischen Punkt der Rezeptzubereitung und keine USB-Ladestation ist in der Nähe? Die neuesten Steckdosen bieten eine schnelle Lösung!

MASSARBEIT

Erwägen Sie eine auf Ihre Bedürfnisse zugeschnittene Lösung mit einer Steckdose, die in Ihre Küchenarbeitsplatte integriert ist, oder einem USB- und Mini-USB-Ladegerät in den gleichen Farben, die zu Lanesto-Armaturen und -Spülen passen!

Erhältliche Farben

- | | | | |
|---|---------------|---|--------------|
|  | RVS/Edelstahl |  | Gold |
|  | Gun Metal |  | Sturdy Black |
|  | Copper | | |

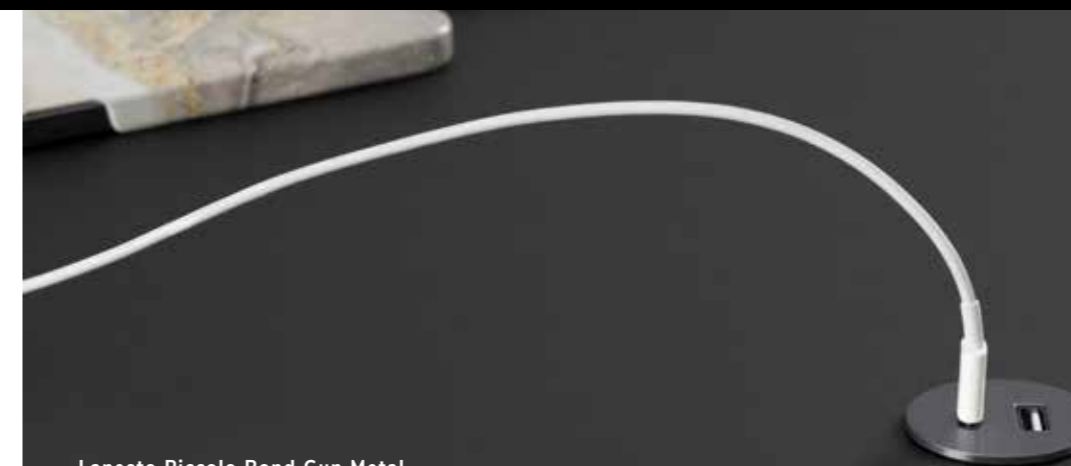

Lanesto Piccolo Rond Gun Metal

VENETO WANDREGAL

Trägt alles



Rückwand Evora Ceramics Hudson Brown. Wandregal Veneto Zwart.

LICHT SPENDEND

Ob Olivenöl, Salz und Pfeffer oder schwere Kochbücher: Das Wandregal Veneto trägt alles! Das minimalistisch gestaltete Wandregal, das an der Wand zu schweben scheint, besteht aus Aluminium und ist mit einem wunderschönen Finish im Eloxal-Verfahren veredelt.

Arbeits- oder Stimmungsbeleuchtung?

Das System ist in drei Größen erhältlich (900, 1200 und 1800 mm), sehr elegant und aufgrund der eingebauten LED-Beleuchtung extrem funktionell. An der Oberkante befindet sich ein stimmungsvolles Licht, an der Unterkante die Arbeitsbeleuchtung, wobei man mit einem praktischen Dimmer leicht die gewünschte Leuchtstärke einstellen kann. Die zuletzt gewählte Einstellung wird sogar gespeichert!



Küchenarbeitsplatte und Rückwand Evora Ceramics Hudson Brown

Einfache Montage

Das beleuchtete Wandregal von Veneto kann etwa 30 bis 60 kg pro Meter an Gewicht tragen, abhängig davon, ob die Wand aus Gips oder Stein besteht. Das Regal lässt sich mit den mitgelieferten Mehrzweckdübeln, die für jede Art von Wand geeignet sind, einfach und schnell installieren.

Darum **DEKKER**

FAMILIENUNTERNEHMEN SEIT 1930

Dekker ist ein Familienunternehmen, das seit 1930 in Zevenhuizen ansässig ist. Wir haben uns auf die Verarbeitung hochwertiger Materialien zu maßgefertigten Arbeitsplatten für die gesamte Inneneinrichtung spezialisiert. Unsere Arbeitsplatten zeichnen sich durch ihre exklusiven Farben und hervorragende Verarbeitung aus. Darüber hinaus umfasst unser Produktangebot eine breite Palette ebenso innovativer wie zuverlässiger Küchen- und Sanitärprodukte, wie z. B. Spül- und Waschbecken, Armaturen und Beleuchtung.

9 GRÜNDE SICH FÜR PRODUKTE VON DEKKER IN KÜCHE UND BAD ZU ENTSCHEIDEN

1. **Innovativ und unverwechselbar**

Bei Dekker sind wir ständig auf der Suche nach neuen Entwicklungen und Trends, die wir in unsere fortschrittlichen Produkte einfließen lassen. Dank kontinuierlicher Innovation können wir unverwechselbare Produkte anbieten, die dem heutigen Lebensgefühl entsprechen.

2. **Up-to-date und inspirierend**

In unseren Zeitschriften und digitalen Newslettern informieren wir Sie über die neuesten Trends und Entwicklungen. Und in den sozialen Medien lesen Sie unsere aktuellen News und inspirierenden Beiträge. Folgen Sie uns also auf Facebook, Pinterest, Instagram und LinkedIn!

3. **Gesellschaftliche- und soziale Verantwortung**

Bei allen unseren Geschäftsentscheidungen streben wir nach einem ausgewogenen Verhältnis zwischen ‚People, Planet and Prosperity‘. Wir legen unsere Ergebnisse transparent dar und lassen sie von Fira bewerten. Dort erreichen wir schon seit Jahren die höchste Punktzahl von 5 Sternen.

4. **Absicherung durch externe Kontrollen**

Wir haben unser Qualitätssystem nach ISO-Normen aufgebaut, was die Sicherheit einer gleichbleibenden Qualität gewährleistet. So besitzen wir neben dem ISO 9001-Zertifikat das ISO 14001-Umweltzertifikat sowie das FSC-Siegel für verantwortungsvolle Holzprodukte.

5. **Große Auswahl und zuverlässige Informationen**

Was ist das geeignetste Arbeitsplattenmaterial für Sie? Welche Eigenschaften haben die Kochendwasser-Armaturen? Wir unterstützen Sie gerne bei Ihren Planungen! Informationen zu unseren Produkten und zur Pflege finden Sie bei unseren Händlern, auf der Website und im Dekker Trend Centre. Auch der Materialindex für Küchenarbeitsplatten ist eine praktische Entscheidungshilfe, die auf einen Blick Unterschiede und Preisindikationen aufzeigt.

6. **Harmonie in Küche und Bad**

Unsere Produktpalette umfasst maßgefertigte Arbeitsplatten, Spülen und Rückwände, aber auch Accessoires wie Armaturen und Beleuchtung. Wir bieten Produkte in verschiedenen Preisklassen, die stets harmonisch aufeinander abgestimmt sind, damit Sie Ihre Küche und/oder Ihr Bad genau so einrichten können, wie Sie es wünschen.

7. **State of the Art**

Dekker ist ein international operierendes Unternehmen mit hochmodernen Fabriken an mehreren Standorten, die zu den modernsten und effizientesten in Europa gehören. Wir verfügen daher über das erforderliche Know-How und unterstützen Sie gerne dabei, Ihre Entwürfe zu realisieren.

8. **Bestellung, Einbau und Wartung**

Unsere Produkte können Sie bei unseren Partnerhändlern bestellen, die mit den Vorzügen und Möglichkeiten der verschiedenen Materialien sowie den maximalen Abmessungen vertraut sind. Dadurch lassen sich Fehlentscheidungen vermeiden. Selbstverständlich bieten wir Unterstützung beim Ausmessen und Montieren der Systeme. Zudem helfen wir Ihnen mit übersichtlichen Gebrauchsanweisungen und unserem Kundendienst. Darüber hinaus stellen wir anschauliche Videos zur Pflege Ihrer Arbeitsplatten bereit, damit Sie lange Freude an ihnen haben.

9. **So finden Sie einen Händler**

Unsere Produkte werden ausschließlich über den Fachhandel vertrieben. Verbraucher können unsere Partnerhändler und damit sämtliche exklusive Marken und Produkte online über unsere Händlersuche finden.



Dekker Trend Centre

Ihre Küchenarbeitsplatte im Großformat

DEKKER
— TREND CENTRE —



SEHEN, FÜHLEN & AUSPROBIEREN

Was ermöglicht Maßarbeit? Wie sieht die Küche in der Realität aus? Und wie fühlen sich die Materialien an? Im Dekker Trend Centre in Zevenhuizen (NL) und in Löhne (DE) können Sie unsere Produkte anschauen, anfassen und ausprobieren (allerdings nicht kaufen).

Experience

Unsere Trendzentren sind ein Erlebnis für sich! Hier können Sie in die neuesten Trends, Farben und Materialien eintauchen. Schlendern Sie an Küchenarbeitsplatten, Spülen und Armaturen vorbei und entdecken Sie immer mehr Möglichkeiten - und Ihren eigenen Stil. Das Trendzentrum ist nach Vereinbarung für Sie geöffnet.

Machen Sie einen Termin via
www.dekkerzevenhuizen.de/dtc

MYDEKKER



Get it on Google Play Available on the App Store



Dekker App

Möchten Sie schon jetzt wissen, wie die von Ihnen bevorzugte Farbe in Ihrer Küche aussehen wird? Laden Sie dann die neueste VR-App von Dekker herunter, scannen Sie die Oberfläche Ihrer Küchenarbeitsplatte und markieren Sie die Ecken mit Punkten. Nun wählen Sie die gewünschte Farbe aus, und ... schon liegt die neue Arbeitsplatte in Ihrer Küche! Dazu passend können Sie eine Armatur und eine Spüle von Lanesto wählen und ein Foto davon machen. Damit kann die Vorfreude schon jetzt beginnen!

The Wall by Dekker

Einzigartiges funktionales Rückwandsystem



Scannen Sie den QR-Code

Das Wall by Dekker-Rückwandsystem mit Arbeitsplatte Evora Quartz Sphere und Selsiuz Cone Counter All-in-One Armatur



The Wall von Dekker ist mehr als eine Rückwand: ein innovatives System, das nicht nur funktionell ist, sondern Ihrer Küche im Handumdrehen den richtigen Look verleiht. Der Clou sind die Schienen, in die sich diverse Accessoires einfach einklicken und mit Strom versorgen lassen.

www.dekkerzevenhuizen.de/thewall

DEKKER